

Palanca 1203-1103



RFA REV. 0/01 Febrero 2020

Características:

- Mando control para un solo motor
- Mando control monoleva de doble acción: Acelerador e Inversor (selector de marchas)
- Montaje zona superior
- Palanca con carcasa cromada
- Posicionamientos: avance, punto muerto, retroceso
- Variedad de recorridos para el inversor (selector de marchas): 68-75-82
- Equipado con Switch de seguridad en posición punto muerto
- Equipado con función Warm-up en punto muerto

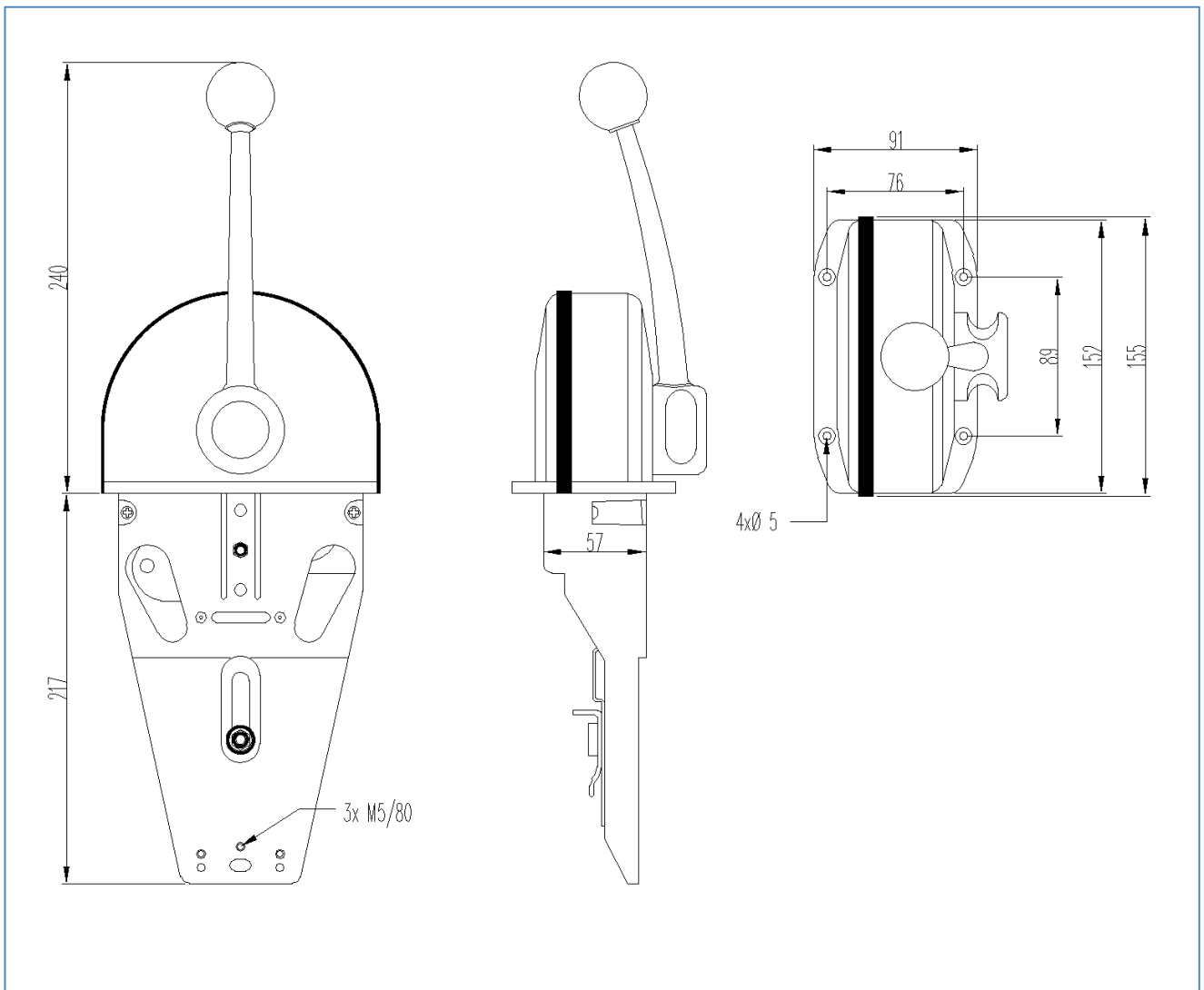

CARACTERÍSTICAS GENERALES CABLE 795VC16-“L”

Referencia Universal: C16	Referencia RFA Controls: 795VC16-“L”
Gama	Calidad Utilidad Reforzada
Recorrido	80 mm (+5,-5)
Ø Camisa	8,6 mm
Rosca	10-32 UNF
Aplicación	Fueraborda
Motores compatibles Fueraborda	Mariner ® Mayor de 50 hp (37 kw)

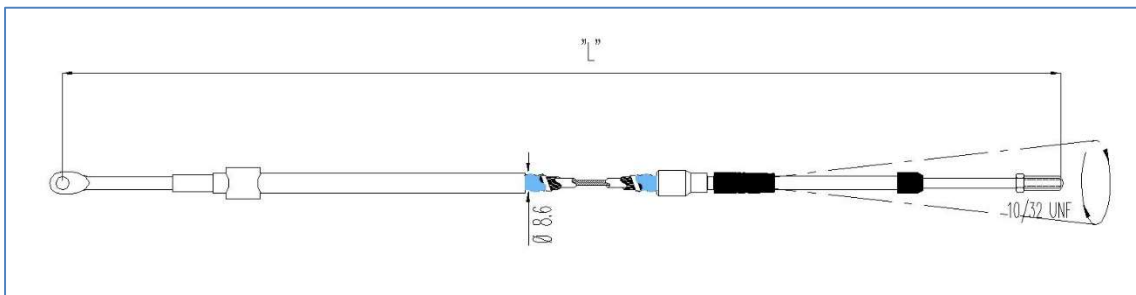

CARACTERÍSTICAS GENERALES CABLE 772UC16-“L”

Referencia Universal: C16	Referencia RFA Controls: 772UC16-“L”
Gama	Calidad Comercial
Recorrido	80 mm (+5,-5)
Ø Camisa	7 mm
Rosca	10-32 UNF
Aplicación	Fueraborda
Motores compatibles Fueraborda	Mariner ® Mayor de 50 hp (37 kw)

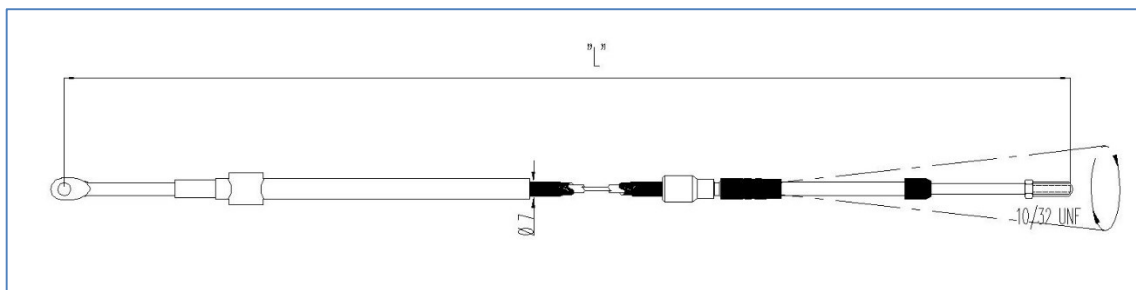

CARACTERÍSTICAS GENERALES CABLE 795VC0-“L”	
Referencia Universal: C0	Referencia RFA Controls: 795VC0-“L”
Gama	Calidad Utilidad Reforzada
Recorrido	75 mm (+10,-0)
Ø Camisa	8,6 mm
Rosca	10-32 UNF
Aplicación	Fueraborda / Intra-Fueraborda / Intraborda
Motores compatibles Fueraborda	Force®, Selva®, Yamaha®, Suzuki®, Tohatsu®, Honda®, Nissan®
Motores compatibles Intra-Fueraborda	Volvo Penta®, Volkswagen®, Yanmar®
Motores compatibles Intraborda	Por modelo

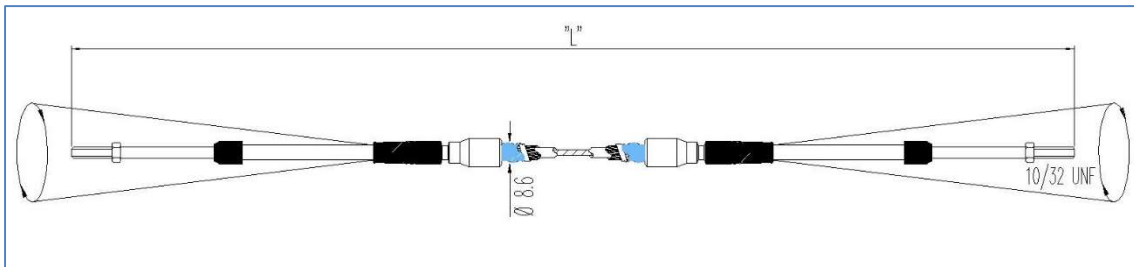

CARACTERÍSTICAS GENERALES CABLE 772UC2-“L”	
Referencia Universal: C2, C7	Referencia RFA Controls: 772UC2-“L”
Gama	Calidad Comercial
Recorrido	75 mm (+10,-0)
Ø Camisa	7 mm
Rosca	10-32 UNF
Aplicación	Fueraborda / Intra-Fueraborda / Intraborda
Motores compatibles Fueraborda	Force®, Selva®, Yamaha®, Suzuki®, Tohatsu®, Honda®, Nissan®
Motores compatibles Intra-Fueraborda	Volvo Penta®, Volkswagen®, Yanmar®
Motores compatibles Intraborda	Por modelo

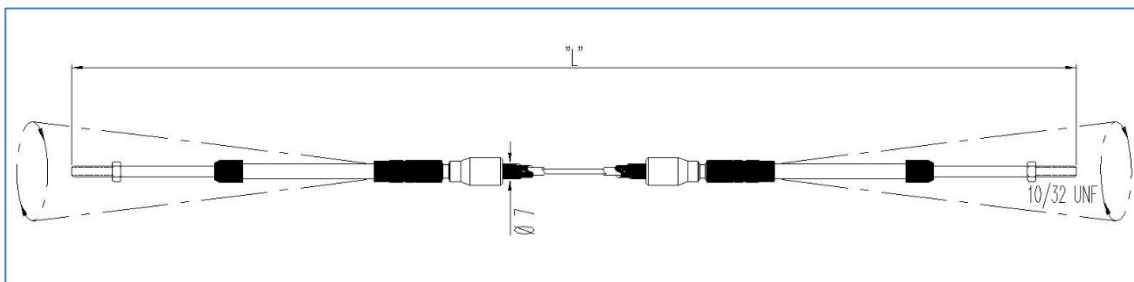

CARACTERÍSTICAS GENERALES CABLE 871UC8-“L”	
Referencia Universal: C8	Referencia RFA Controls: 871UC8-“L”
Gama	Calidad Comercial Negra
Recorrido	75 mm (+10,-0)
Ø Camisa	8 mm
Rosca	10-32 UNF
Aplicación	Fueraborda / Intra-Fueraborda / Intraborda
Motores compatibles Fueraborda	Force ®, Selva ®, Yamaha ®, Suzuki ®, Tohatsu ®, Honda ®, Nissan ®
Motores compatibles Intra-Fueraborda	Volvo Penta ®, Volkswagen ®, Yanmar ®
Motores compatibles Intraborda	Por modelo

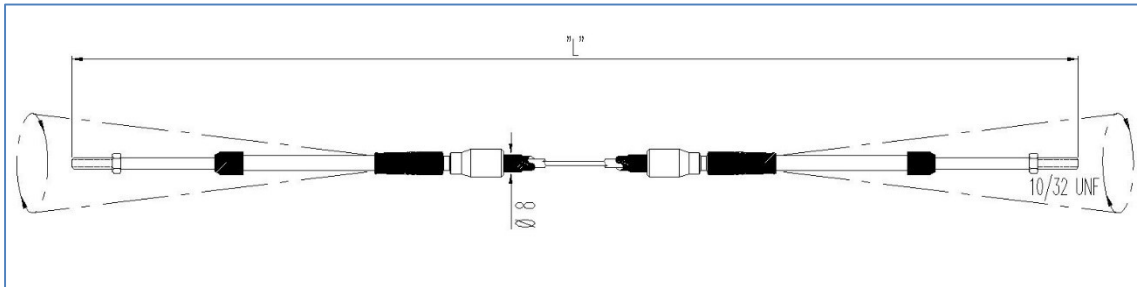

CARACTERÍSTICAS GENERALES CABLE 872UC8-“L”	
Referencia Universal: C8, 33C	Referencia RFA Controls: 872UC8-“L”
Gama	Calidad Comercial Roja
Recorrido	75 mm (+10,-0)
Ø Camisa	8 mm
Rosca	10-32 UNF
Aplicación	Fueraborda / Intra-Fueraborda / Intraborda
Motores compatibles Fueraborda	Force ®, Selva ®, Yamaha ®, Suzuki ®, Tohatsu ®, Honda ®, Nissan ®
Motores compatibles Intra-Fueraborda	Volvo Penta ®, Volkswagen ®, Yanmar ®
Motores compatibles Intraborda	Por modelo

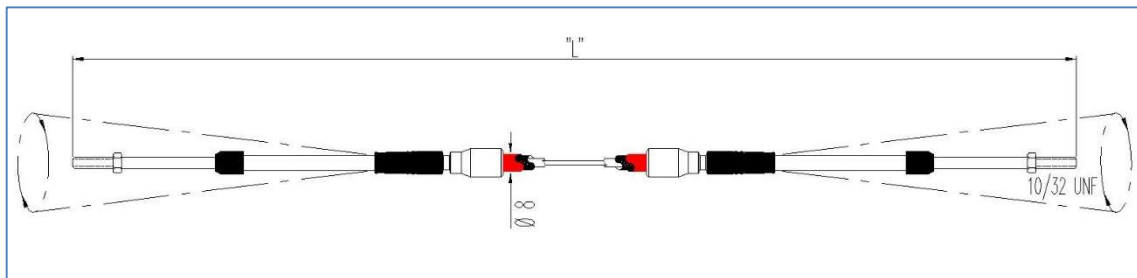

CARACTERÍSTICAS GENERALES CABLE 315LC43-“L”

Referencia Universal: C43	Referencia RFA Controls: 315LC43-“L”
Gama	Calidad Utilidad Reforzada
Recorrido	75 mm (+5,-0)
Ø Camisa	11 mm
Rosca	1/4" 28 UNF / M6
Kit conexión necesario	1320-LM-K-4-6
Aplicación	Intra-Fueraborda / Intraborda
Motores compatibles Intra-Fueraborda	Volvo Penta ®
Motores compatibles Intraborda	Por modelo

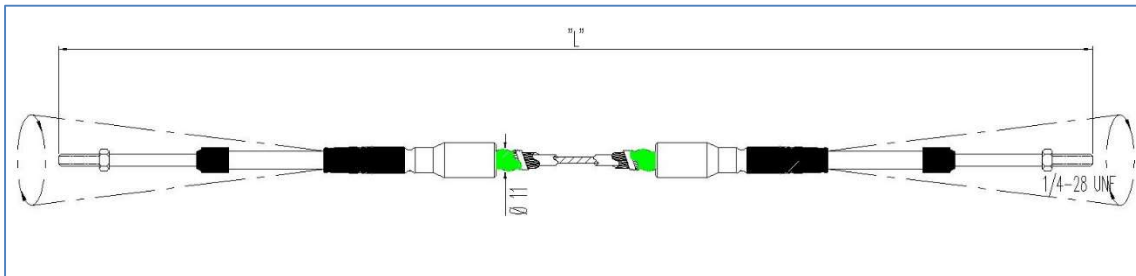

CARACTERÍSTICAS GENERALES CABLE 772LC43-“L”

Referencia Universal: C43	Referencia RFA Controls: 772LC43-“L”
Gama	Calidad Comercial
Recorrido	75 mm (+5,-0)
Ø Camisa	10 mm
Rosca	1/4" 28 UNF / M6
Kit conexión necesario	1320-LM-K-4-6
Aplicación	Intra-Fueraborda / Intraborda
Motores compatibles	Volvo Penta ®
Motores compatibles Intraborda	Por modelo

