

Levier 1203-1183



RFA REV. FRANÇAIS 230124

Caractéristiques:

- Commande de contrôle pour un seul moteur
- Contrôle de commande monolevier de double action: Accélérateur et Inverseur
- Montage en zone lateral, verticale, horizontale
- Levier en fibre de plastique résistant disponible en noir ou blanc
- Blocage au point mort de sécurité
- Equipé avec un indicateur/ interrupteur de sécurité en position de point mort

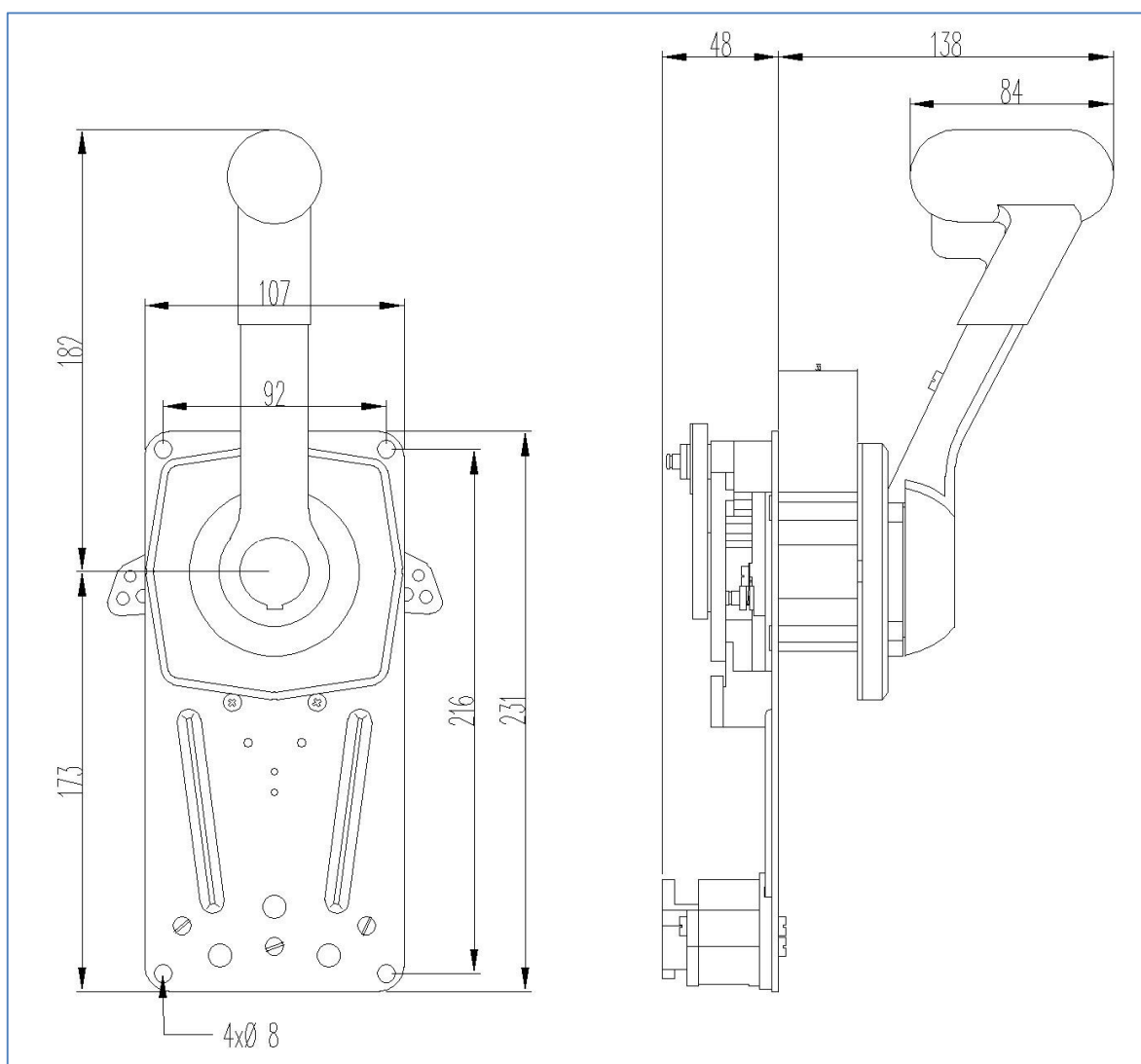

CARACTÉRISTIQUES GÉNÉRALES CÂBLE 174VC5-“L”	
Type: C5	Référence RFA Controls: 174VC5-“L”
Gamme	Qualité Utility Renforcée
Course	95 mm
Ø Conducteur	8,6 mm
Couleur du conducteur	Gris
Kit conexión necesario	1320-LM-K-1
Application	Hors-bord, Intra Hors-bord
Moteurs compatibles Hors-bord	Mercury®, Mariner® Mayor de 50 hp (37Kw)
Moteurs compatibles Intra Hors-bord	MerCruiser®
Leviers compatibles	1203-1089, 1203-1090, 1203-1183

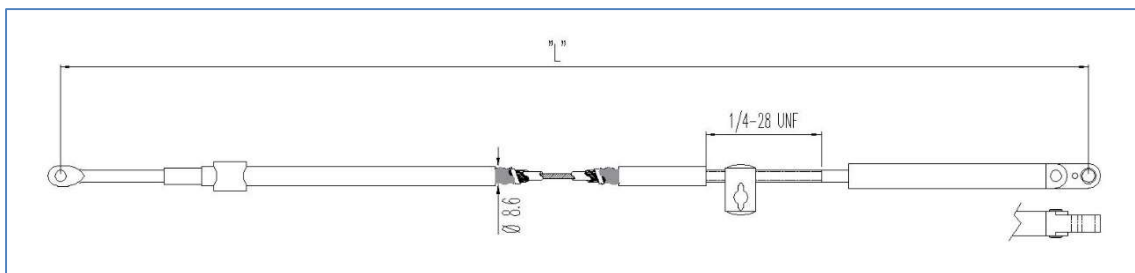

CARACTÉRISTIQUES GÉNÉRALES CÂBLE 772UC5-“L”	
Type: C5	Référence RFA Controls: 772UC5-“L”
Gamme	Qualité Commercial
Course	95 mm
Ø Conducteur	7 mm
Kit conexión necesario	1320-LM-K-1
Application	Hors-bord, Intra Hors-bord
Moteurs compatibles Hors-bord	Mercury®, Mariner® Mayor de 50 hp (37Kw)
Moteurs compatibles Intra Hors-bord	MerCruiser®
Leviers compatibles	1203-1089, 1203-1090, 1203-1183

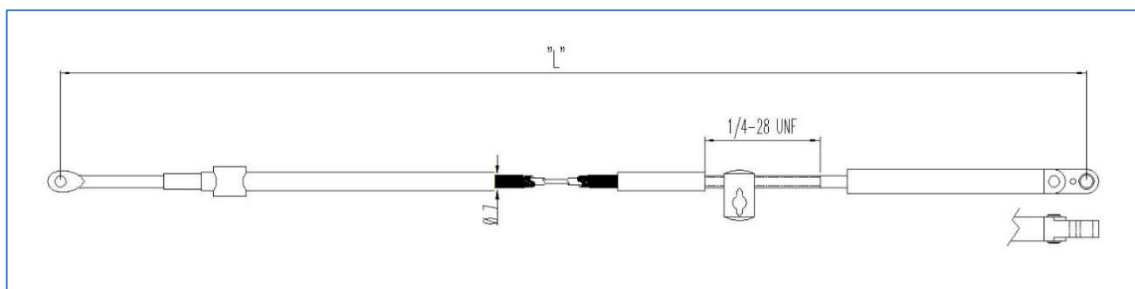

CARACTÉRISTIQUES GÉNÉRALES CÂBLE 174VC14-“L”

Type: C14	Référence RFA Controls: 174VC14-“L”
Gamme	Qualité Utility Renforcée
Course	80 mm (+5,-0)
Ø Conducteur	8,6 mm
Couleur du conducteur	Gris
Application	Hors-bord, Intra Hors-bord
Moteurs compatibles Hors-bord	Johnson ®, Evinrude ® fabricados a partir de 1979
Moteurs compatibles Intra Hors-bord	OMC ®, BRP ® fabricados a partir de 1979
Leviers compatibles	1203-1089, 1203-1090, 1203-1183

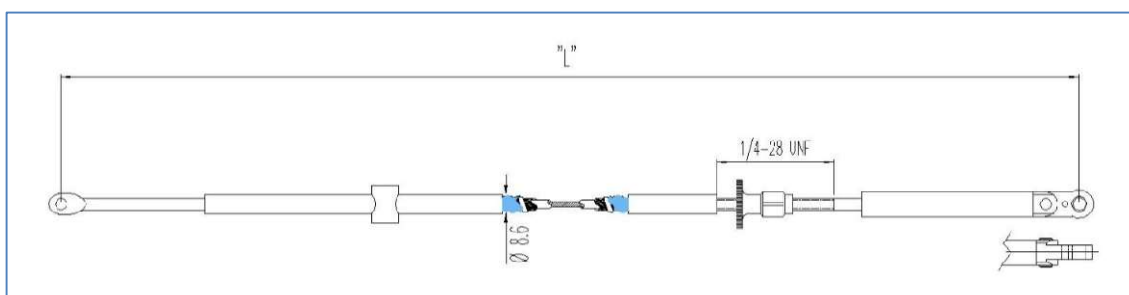

CARACTERÍSTICAS GENERALES CABLE 772UC14-“L”

Referencia Universal: C14	Referencia RFA Controls: 772UC14-“L”
Gama	Calidad Comercial
Recorrido	80 mm (+5,-0)
Ø Camisa	7 mm
Aplicación	Fueraborda / Intra-Fueraborda
Motores compatibles Fueraborda	Johnson ®, Evinrude ® fabricados a partir de 1979
Motores compatibles Intra-Fueraborda	OMC ®, BRP ® fabricados a partir de 1979

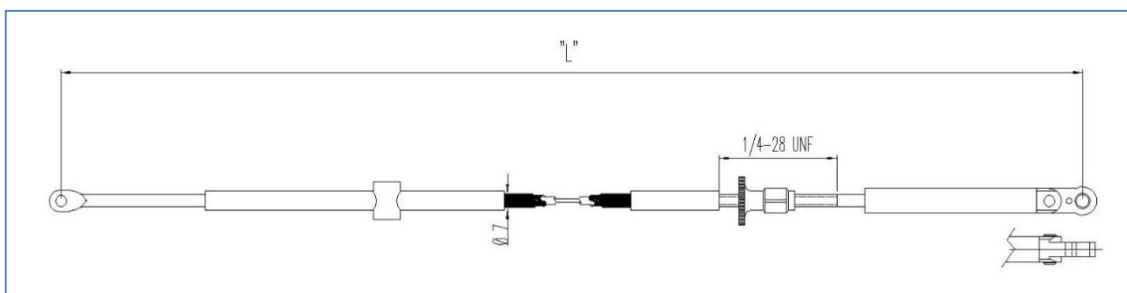

CARACTÉRISTIQUES GÉNÉRALES CÂBLE 174VC16-“L”	
Type: C16	Référence RFA Controls: 174VC16-“L”
Gamme	Qualité Utility Renforcée
Course	80 mm (+5,-5)
Ø Conducteur	8,6 mm
Couleur du conducteur	Gris
Filetage	10-32 UNF
Application	Hors-bord
Moteurs compatibles Hors-bord	Mariner® Mayor de 50 hp (37 kw)
Leviers compatibles	1203-1103, 1203-1104, 1203-1089, 1203-1009, 1203-1090, 1203-1035, 1203-1183, 1203-1076, 1203-1078, 1203-1018, 1203-5600, 1203-5601, 1203-4500, 1203-4501

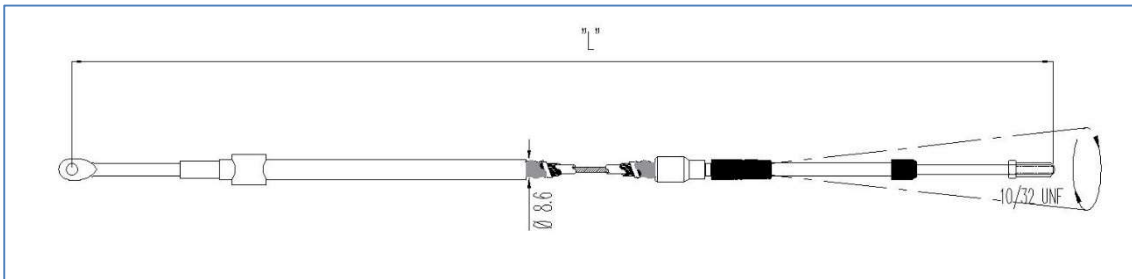

CARACTÉRISTIQUES GÉNÉRALES CÂBLE 772UC16-“L”	
Type: C16	Référence RFA Controls: 772UC16-“L”
Gamme	Qualité Commercial
Course	80 mm (+5,-5)
Ø Conducteur	7 mm
Filetage	10-32 UNF
Application	Hors-bord
Moteurs compatibles Hors-bord	Mariner® Mayor de 50 hp (37 kw)
Leviers compatibles	1203-1103, 1203-1104, 1203-1089, 1203-1009, 1203-1090, 1203-1035, 1203-1183, 1203-1076, 1203-1078, 1203-1018, 1203-5600, 1203-5601, 1203-4500, 1203-4501

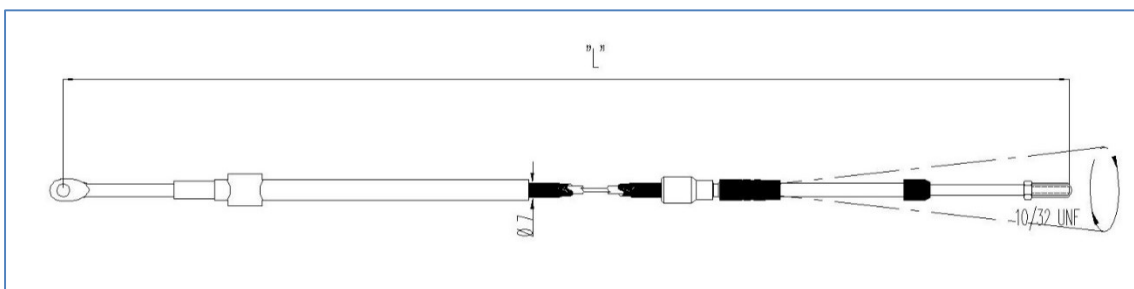

CARACTÉRISTIQUES GÉNÉRALES CÂBLE 174VC0-"L"	
Type: C0, C2, C7, C8, 33C, 3300C, C3300	Référence RFA Controls: 174VC0-"L"
Gamme	Qualité Utility Renforcée
Course	75 mm (+10,-0)
Ø Conducteur	8,6 mm
Couleur du conducteur	Gris
Filetage	10-32 UNF
Application	Hors-bord, Intra Hors-bord / Intra bord
Moteurs compatibles Hors-bord	Force®, Selva®, Yamaha®, Suzuki®, Tohatsu®, Honda®, Nissan®
Moteurs compatibles Intra Hors-bord	Volvo Penta®, Volkswagen®, Yanmar®
Moteurs compatibles Intra bord	Selon le modèle
Leviers compatibles	1203-1103, 1203-1104, 1203-1089, 1203-1009, 1203-1090, 1203-1035, 1203-1183, 1203-1076, 1203-1078, 1203-1018, 1203-5600, 1203-5601, 1203-4500, 1203-4501

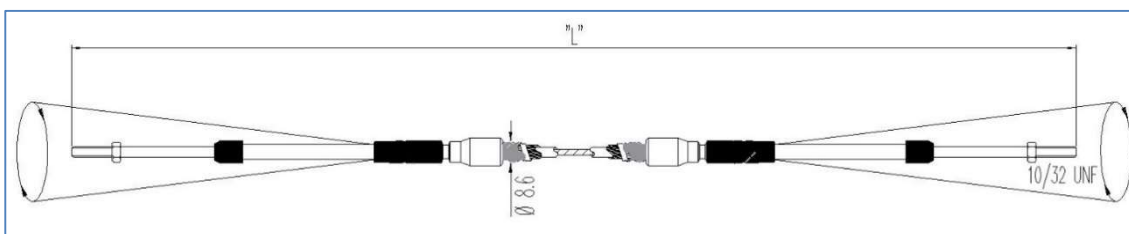

CARACTÉRISTIQUES GÉNÉRALES CÂBLE 772UC2-"L"	
Type: C0, C2, C7, C8, 33C, 3300C, C3300	Référence RFA Controls: 772UC2-"L"
Gamme	Qualité Commercial
Course	75 mm (+10,-0)
Ø Conducteur	7 mm
Couleur du conducteur	10-32 UNF
Filetage	Hors-bord, Intra Hors-bord / Intra bord
Application	Force®, Selva®, Yamaha®, Suzuki®, Tohatsu®, Honda®, Nissan®
Moteurs compatibles Hors-bord	Volvo Penta®, Volkswagen®, Yanmar®
Moteurs compatibles Intra Hors-bord	Selon le modèle
Moteurs compatibles Intra bord	1203-1103, 1203-1104, 1203-1089, 1203-1009, 1203-1090, 1203-1035, 1203-1183, 1203-1076, 1203-1078, 1203-1018, 1203-5600, 1203-5601, 1203-4500, 1203-4501

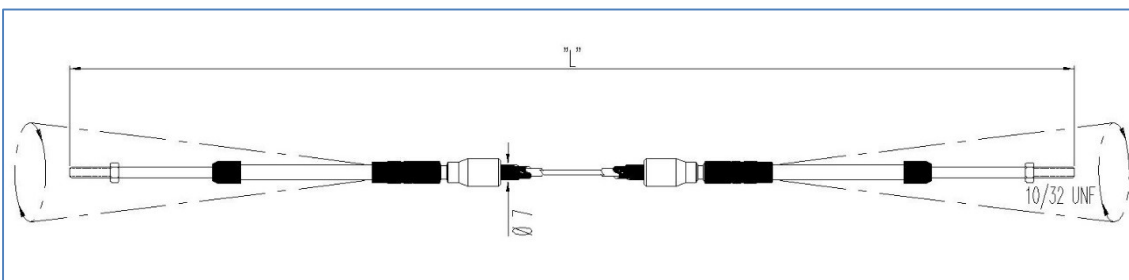

CARACTÉRISTIQUES GÉNÉRALES CÂBLE 871UC8-“L”	
Type: C0, C2, C7, C8, 33C, 3300C, C3300	Référence RFA Controls: 871UC8-“L”
Gamme	Qualité Commercial noire
Course	75 mm (+10,-0)
Ø Conducteur	8 mm negro
Couleur du conducteur	10-32 UNF
Filetage	Hors-bord, Intra Hors-bord / Intra bord
Application	Force ®, Selva ®, Yamaha ®, Suzuki ®, Tohatsu ®, Honda ®, Nissan ®
Moteurs compatibles Hors-bord	Volvo Penta ®, Volkswagen ®, Yanmar ®
Moteurs compatibles Intra Hors-bord	Selon le modèle
Moteurs compatibles Intra bord	1203-1103, 1203-1104, 1203-1089, 1203-1009, 1203-1090, 1203-1035, 1203-1183, 1203-1076, 1203-1078, 1203-1018, 1203-5600, 1203-5601, 1203-4500, 1203-4501

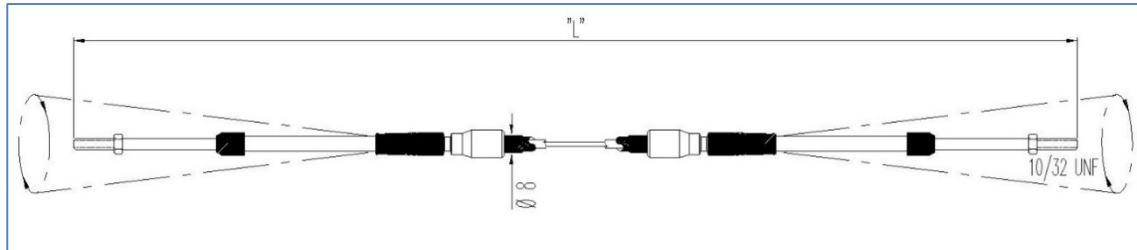

CARACTÉRISTIQUES GÉNÉRALES CÂBLE 872UC8-“L”	
Type: C0, C2, C7, C8, 33C, 3300C, C3300	Référence RFA Controls: 872UC8-“L”
Gamme	Qualité Commercial rouge
Course	75 mm (+10,-0)
Ø Conducteur	8 mm rojo
Couleur du conducteur	10-32 UNF
Filetage	Hors-bord, Intra Hors-bord / Intra bord
Application	Force ®, Selva ®, Yamaha ®, Suzuki ®, Tohatsu ®, Honda ®, Nissan ®
Moteurs compatibles Hors-bord	Volvo Penta ®, Volkswagen ®, Yanmar ®
Moteurs compatibles Intra Hors-bord	Selon le modèle
Moteurs compatibles Intra bord	1203-1103, 1203-1104, 1203-1089, 1203-1009, 1203-1090, 1203-1035, 1203-1183, 1203-1076, 1203-1078, 1203-1018, 1203-5600, 1203-5601, 1203-4500, 1203-4501

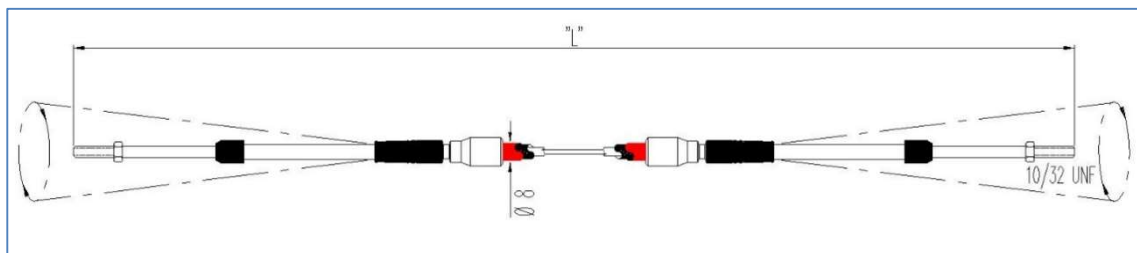

CARACTÉRISTIQUES GÉNÉRALES CÂBLE 174VC36-“L”	
Type: C36	Référence RFA Controls: 174VC36-“L”
Gamme	Qualité Utility Renforcée
Course	85 mm (+5,-0)
Ø Conducteur	8,6 mm
Couleur du conducteur	Gris
Application	Hors-bord, Intra Hors-bord
Moteurs compatibles Hors-bord	Mercurier®, Gen II®
Moteurs compatibles Intra Hors-bord	Mercurier®, Gen II®
Leviers compatibles	1203-1183

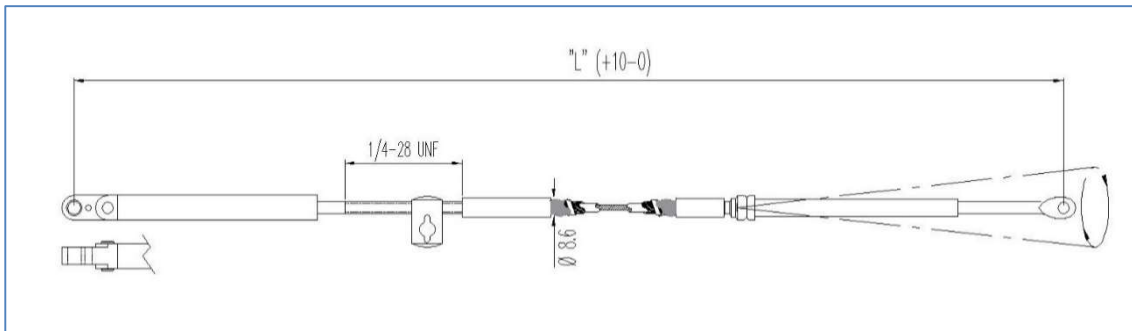

CARACTÉRISTIQUES GÉNÉRALES CÂBLE 772UC36-“L”	
Type: C36	Référence RFA Controls: 772UC36-“L”
Gamme	Qualité Commercial
Course	85 mm (+5,-0)
Ø Conducteur	7 mm
Application	Hors-bord, Intra Hors-bord
Moteurs compatibles Hors-bord	Mercurier®, Gen II®
Moteurs compatibles Intra Hors-bord	Mercurier®, Gen II®
Leviers compatibles	1203-1183

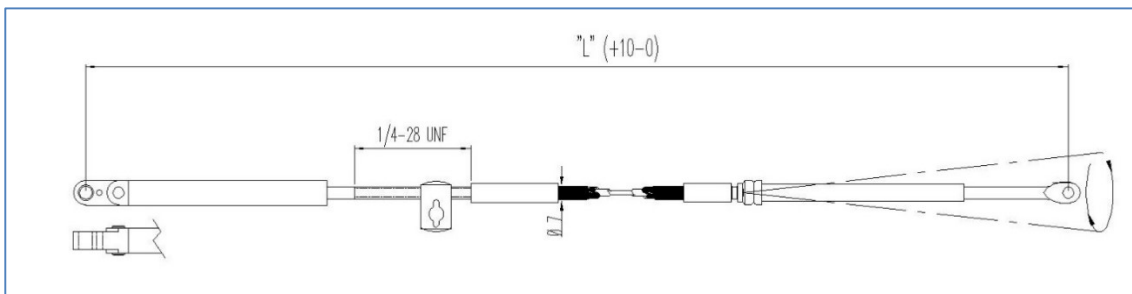

CARACTÉRISTIQUES GÉNÉRALES CÂBLE 315LC43-“L”	
Type: 43C, 4300C, C4300	Référence RFA Controls: 315LC43-“L”
Gamme	Qualité Utility Renforcée
Course	75 mm (+5,-0)
Ø Conducteur	11 mm
Filetage	1/4" 28 UNF / M6
Kit conexión necesario	1320-LM-K-4-6 / 1201-K22
Application	Intra Hors-bord / Intra bord
Moteurs compatibles	Volvo Penta ®
Moteurs compatibles Intra bord	Selon le modèle
Leviers compatibles Con KIT: 1320-LM-K4-6	1203-1103, 1203-1104, 1203-1035, 1203-1183, 1203-1076, 1203-1078, 1203-1018
Leviers compatibles Con KIT: 1201-K22	1203-5600, 1203-5601, 1203-4500, 1203-4501

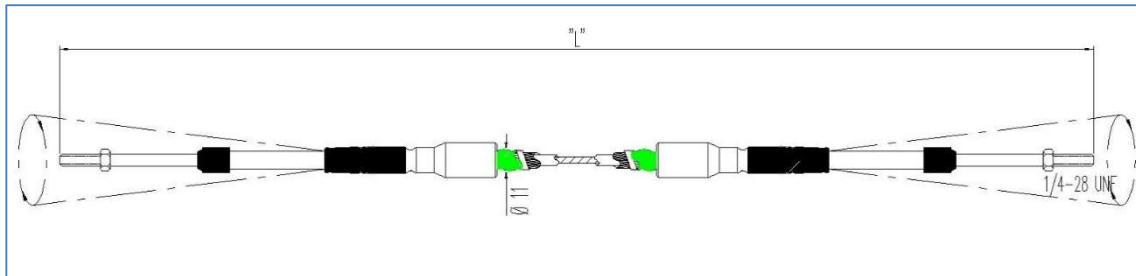

CARACTÉRISTIQUES GÉNÉRALES CÂBLE 772LC43-“L”	
Type: 43C, 4300C, C4300	Référence RFA Controls: 772LC43-“L”
Gamme	Qualité Commercial
Course	75 mm (+5,-0)
Ø Conducteur	10 mm
Filetage	1/4" 28 UNF / M6
Kit conexión necesario	1320-LM-K-4-6 / 1201-K22
Application	Intra Hors-bord / Intra bord
Moteurs compatibles Intra Hors-bord	Volvo Penta ®
Moteurs compatibles Intra bord	Selon le modèle
Leviers compatibles Con KIT: 1320-LM-K4-6	1203-1103, 1203-1104, 1203-1035, 1203-1183, 1203-1076, 1203-1078, 1203-1018
Leviers compatibles Con KIT: 1201-K22	1203-5600, 1203-5601, 1203-4500, 1203-4501

